

Panasonic®

Инструкция по эксплуатации и инструкция по установке Стиральная машина (для домашнего использования)

Модель №
NA - 148VB3
NA - 127VB3



Прочтите перед использованием	02
ИНСТРУКЦИИ ПО БЕЗОПАСНОСТИ	04
Инструкция по стирке	14
Опции стирки	22
Обслуживание	23
Поиск и устранение неисправностей	27
Инструкция по установке	31

Благодарим Вас за покупку стиральной машины.

- Внимательно прочитайте и выполняйте эти инструкции для оптимальной и безопасной работы прибора.
- Прежде чем подключать и запускать прибор, а также регулировать его положение, полностью ознакомьтесь с инструкциями. Сохраните это руководство, чтобы обращаться к нему в будущем при необходимости.

Русский

Проявите заботу об окружающей среде

Утилизация упаковки

Упаковка, используемая для безопасной транспортировки стиральной машины, подлежит утилизации. Информацию по утилизации можно получить в соответствующих местных инстанциях.

Утилизация электрооборудования и электроники

Информация по утилизации электрооборудования и электроники (для частных пользователей)



Этот знак на продуктах и/или сопровождающей документации означает, что электрооборудование или электроника не должна выбрасываться вместе с хозяйственным мусором.

Для надлежащей обработки и утилизации доставьте продукт в специализированный центр утилизации, где он будет принят бесплатно. Альтернатива: в ряде стран существует возможность вернуть продукты местному продавцу при покупке эквивалентного нового продукта.

Надлежащая переработка продукта позволит сберечь ценные природные ресурсы и предотвратит потенциально негативное воздействие на здоровье людей и окружающую среду, которое могло бы стать результатом неправильной утилизации. Свяжитесь с соответствующими местными инстанциями, чтобы получить дополнительную информацию о ближайшем пункте сбора утиля.

За неправильную утилизацию отходов предусмотрены штрафы в соответствии с национальным законодательством.

2 - Прочтите перед использованием

Информация по утилизации в других странах за пределами Евросоюза

Знак действует только на территории Евросоюза.

Если необходимо выбросить продукт, свяжитесь с соответствующей местной инстанцией или продавцом и запросите информацию по утилизации.

Экологически безопасная стирка

- Не превышайте лимит по весу для каждой программы.
- Стиральная машина автоматически регулирует время работы для каждой программы в зависимости от нагрузки.
- Предварительная стирка требуется лишь в том случае, когда одежда сильно загрязнена.
- Использование программы 60°C Хлопок вместо 90°C Хлопок позволяет экономить электроэнергию и эффективно застирывать обычные пятна.
- Использование программы Холодная стирка вместо 40°C Быстрая для малозагрязненного белья позволяет дополнительно экономить электроэнергию.

Количество моющего средства

- Следуйте инструкциям на упаковке для определения количества моющего средства и учитывайте жесткость местной воды.
- Количество моющего средства также зависит от веса белья.

Использование сушильного барабана

В целях экономии электроэнергии выбирайте подходящую скорость вращения центрифуги соответственно требованиям сушильного барабана.

Изделие соответствует директивам 2006/95/EC и 2004/108/EC.

Содержание

Прочтите перед использованием

Проявите заботу об окружающей среде.	2
ИНСТРУКЦИИ ПО БЕЗОПАСНОСТИ.	4
Проверка стиральной машины	7
Ваша стиральная машина	7
Дополнительные приспособления	7
Перед началом стирки	8
Проверьте перед использованием	8
Перед началом использования	8
Подготовка белья	8
Добавление моющих средств и других веществ	9
Отсек для моющих средств	9
Резервуар для смягчающих средств	11
Отсек для предварительной стирки	11
Использование кнопок и тумблеров	12
Разблокирование двери	13

Инструкция по стирке

Стирка	14
Подготовка к стирке	14
Время стирки	15
Настройка сигнала оповещения	15
Изменение настроек во время стирки	15
Выбор программы	16
Потребление воды и электроэнергии	17
Детальное описание программ	18
Стирка деликатных тканей	20
Программа Шерсть	20
Стирка шерстяных изделий	20
Рекомендации по стирке деликатных тканей	20
Стирка одеял и покрывал	21
Программа Одеяла	21
Загрузка одеял в барабан	21
Опции стирки	22

Функция Доп. полоскание	22
Блокировка от детей	22
Предустановленный таймер	22

Обслуживание

Обслуживание	23
Чистка корпуса стиральной машины	23
Чистка уплотнителя люка и стекла	23
Чистка сливного фильтра	23
Чистка барабана	24
Чистка отсека для моющих средств	24
Чистка фильтра подачи воды	26
Отогревание шланга подачи воды	26

Поиск и устранение неисправностей

Контрольный список ошибок	27
Дисплей ошибок	30

Инструкция по установке

Выбор места для установки	31
Транспортировка стиральной машины	31
Выбор места для стиральной машины	31
Встраивание стиральной машины	31
Перемещение и установка	32
Выкручивание транспортировочных болтов	32
Перемещение стиральной машины	32
Выравнивание стиральной машины	33
Подсоединение шлангов и подключение к электросети	34
Длины шлангов и кабелей	34
Шланг подачи воды	34
Сливной шланг	35
Подключение к электросети	36
Проверка после установки	37
Контрольный лист установки	37
Характеристики	38

Прочтите перед использованием - 3

ИНСТРУКЦИИ ПО БЕЗОПАСНОСТИ

Прочитайте и выполняйте меры предосторожности.



ПРЕДУПРЕЖДЕНИЕ

Далее приведено описание опасных для жизни ситуаций и ситуаций, которые могут привести к серьезным травмам.

Эксплуатация

- Прибор не рассчитан на пользование лицами (в том числе детьми) со сниженными физическими, сенсорными и умственными возможностями, а также недостаточным опытом и знаниями за исключением случаев, когда они пользуются прибором под наблюдением лица, ответственного за их безопасность, или прошли соответствующий инструктаж.
- Дети должны пользоваться прибором под наблюдением взрослых во избежание опасных ситуаций.
- НЕ ставьте стул или подставку рядом с прибором.
Дети могут дотянуться до панели управления или залезть внутрь барабана.
- Если вы не планируете пользоваться прибором долгое время, перекройте кран подачи воды. Это особенно важно, если рядом с прибором нет слива.
Если оставить подачу воды включенной, и давление в трубах по какой-то причине увеличится, то может образоваться течь.
- НЕ устанавливайте прибор во влажных местах или в местах, подверженных воздействию атмосферы.
Это может привести к появлению неисправностей, ухудшению качества, электрошоку или пожару.
- Не лейте и не брызгайте воду непосредственно на прибор.
Это может привести к появлению неисправностей, электрошоку или пожару.
- Не подносите к прибору открытые источники огня, например, свечи или сигареты.
Это может привести к пожару или повредить прибор.
- Держите легковоспламеняющиеся вещества вдали от прибора, такие как бензин, растворители, спирт или одежду, пропитанную этими веществами.
Это может привести к взрыву или пожару.

4 - Прочтите перед использованием

ИНСТРУКЦИИ ПО БЕЗОПАСНОСТИ

Источник питания и кабель

- Отключайте прибор от источника питания на время чистки.
- Проверяйте шнур питания на предмет повреждений. Если шнур питания поврежден, его необходимо заменить. Для этого обратитесь к производителю, в отдел техобслуживания или к специалисту соответствующего профиля.
- НЕ пользуйтесь адаптером для вилки питания и удлинителями. Существует вероятность перегрева, что может привести к пожару. Используйте свободную домашнюю электророзетку с номиналом 220-240 В. При возникновении вопросов обращайтесь к электрику.
- **ПРОВЕРЯЙТЕ**, чтобы вилка полностью входила в электророзетку. Если вилка не плотно вставлена в розетку, слабый контакт может вызвать перегревание и привести к электрошоку или пожару.
- НЕ касайтесь шнура питания и вилки влажными руками. Это может привести к электрошоку.
- При необходимости отсоединить шнур питания, НЕ тяните за него, а вытаскивайте, держась за вилку. В противном случае шнур может повредиться, что ведет к возможности электрошока или пожара.

Чтобы предотвратить травмы

- Установку стиральной машины должен осуществлять представитель завода-изготовителя или сотрудник отдела техобслуживания. В случае если установка, испытание и проверка прибора осуществляется не в соответствии с вышеизложенной инструкцией, производитель не несет ответственности за возникшие неисправности и какой-либо ущерб здоровью.
- **ЗАПРЕЩАЕТСЯ** разбирать, ремонтировать или модифицировать прибор. Существует опасность неполадок, которые могут привести к пожару или травмам. Если требуется ремонт, свяжитесь с местной службой клиентской поддержки.
- НЕ касайтесь белья внутри барабана, пока он полностью не остановился. Существует опасность травмирования. Не подпускайте детей к вращающемуся барабану.

Прочтите перед использованием - 5

ИНСТРУКЦИИ ПО БЕЗОПАСНОСТИ



ВНИМАНИЕ

Далее приведено описание ситуаций, которые могут привести к порче имущества.

Эксплуатация

- Перед использованием включите кран и проверьте герметичность шланга и соединений. Некачественные соединения могут стать причиной утечки воды.
- Используйте новые шланги, поставляемые с прибором; не допускаются использовать бывшие в употреблении шланги.
- Прибор предназначен только для тканей, подходящих для машинной стирки.
- НЕ подсоединяйте машину к крану горячей воды. Прибор потребляет ТОЛЬКО холодную воду.
- НЕ обрабатывайте прибор ядохимикатами, лаками для волос и дезодорантами.
- НЕ ставьте на стиральную машину или рядом со стиральной машиной электроприборы, такие как телевизор, радио или зарядные устройства.
- НЕ используйте слишком много моющего средства. Это может повредить прибор.
- СНИМИТЕ транспортировочные болты перед установкой прибора с помощью ключа или аналогичного инструмента. Транспортировочные болты предназначены для транспортировки стиральной машины. Если их не снять, машина будет сильно вибрировать при эксплуатации.

Чтобы предотвратить травмы

- НЕ вставайте и не садитесь на стиральную машину. Это может привести к травмам и повреждению прибора.
- При открывании и закрывании люка берегите пальцы.
- НЕ вставляйте руки (или ноги) под работающий прибор.
- Проверяйте белье перед стиркой и удаляйте все мелкие предметы, такие как гвозди, булавки, монеты, скрепки, металлические провода и тому подобное. Они могут повредить белье и вывести прибор из строя.
- НЕ стирайте водонепроницаемые чехлы, полотенца и одежду. Существует вероятность излишней вибрации или сбоя во время работы центрифуги, что может привести к травмам, повреждению прибора или утечке воды.
- Осуществляя слив горячей воды или удаление моющего средства из барабана, БУДЬТЕ ОСТОРОЖНЫ.
- СЛЕДИТЕ за тем, чтобы белье не застревало между люком и уплотнителем. Это может привести к утечке воды или повредить белье.

6 - Прочтите перед использованием

Проверка стиральной машины

Ваша стиральная машина

Отсек для моющих средств
(см. стр. 9.)



Внимание

НЕ ПЕРЕГИБАЙТЕ шнур питания во время работы машины.

Дополнительные приспособления

Проверьте наличие всех дополнительных приспособлений в комплекте поставки.

Держатель (стр. 35)

Используется для крепления сливного шланга



Уровневая пластина для жидких моющих средств (см. стр. 10)



Заглушки (4 шт., см. стр. 32-33).



Шланг для подачи воды (стр. 34)

В комплекте поставляется один из двух шлангов.

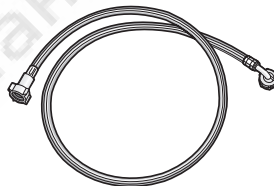

Стандартный шланг

Шланг с клапаном подачи воды

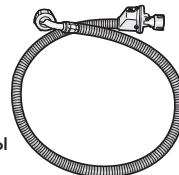

Прочтите перед использованием - 7

Перед началом стирки

Проверьте перед использованием

Выполните следующие действия перед первым запуском машины или после долгого перерыва в использовании:

1. Закрепите шланг подачи воды.
2. Откройте кран.
3. Подключите прибор к источнику питания.
4. Установите сливной шланг в направлении сливного отверстия. Подробности на стр. 35.

Перед началом использования

Перед началом использования прибора запустите программу Хлопок при температуре по умолчанию (40°C) БЕЗ моющих средств и белья. Это необходимо для удаления остатков веществ и влаги.

Примечание

В приборе могут оставаться капли воды или конденсат после проведения фабричных испытаний. Это не неисправность.

Подготовка белья

Сортировка одежды

- Для правильной сортировки просмотрите ярлыки на одежде.
- Белье сортируется по цвету, типу ткани и степени загрязнения. Это поможет вам выбрать правильную программу и температуру для каждой стирки.
- Одежду из легко выцветающей ткани следует стирать отдельно. Стирайте ее отдельно.



- Бюстгалтеры с металлическими спицами, колготки, одежду со шнуровкой и мелкие предметы следует стирать в сетке во избежание повреждений и вывода из строя стиральной машины.



Внимание

НЕ СТИРАЙТЕ одежду с водоотталкивающим покрытием.

Существует вероятность излишней вибрации или сбоев во время работы центрифуги, что может привести к травмам, повреждению прибора или утечке воды.

Пятна

Нанесите пятновыводитель на загрязненные участки. Большие и застаревшие пятна сначала застирываются на руках.

Проверка одежды

- Убедитесь, что в карманах одежды нет предметов, которые могли бы повредить одежду или стиральную машину.



- Завяжите шнурки и тесемки и застегните молнии. Выверните одежду из ворсовой ткани наизнанку. Иначе одежда может повредиться.

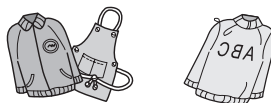

- До начала стирки удалите с одежды волосы, шерсть животных, песок и другие вещества с помощью щетки.



8 - Прочтите перед использованием

Добавление моющих средств и других веществ

Вытащите отсек для моющего средства и добавьте моющее средство или смягчитель в соответствующий резервуар. Уточните требуемое количество на упаковке.

Внимание

НЕ используйте стиральную машину, когда отсек для моющих средств извлечен.

Это может привести к утечке воды.

Отсек для предварительной стирки
Резервуар для смягчающих средств
Отсек для моющих средств

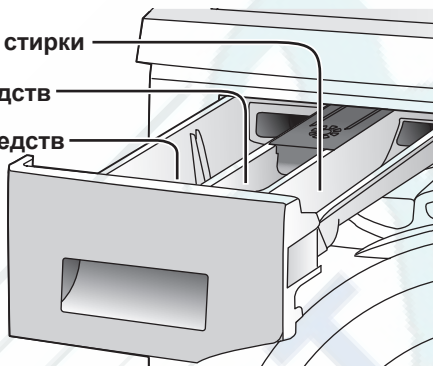

Отсек для моющих средств

Для таких моющих средств и добавок как:

- Стиральные порошки
- Средства для смягчения воды
- Пятновыводители
- Средства для чистки ванн или отбеливатели

При необходимости использования нескольких средств в отсеке добавляйте их в следующем порядке:

1. Стиральные порошки
2. Средства для смягчения воды
3. Пятновыводители

Стиральные порошки

Используйте только моющие средства, рекомендованные для автоматических стиральных машин. Используйте только моющие средства с низким пенообразованием.

Внимание

Если на упаковке написано, что моющее средство следует добавлять в барабан, НЕ ДОБАВЛЯЙТЕ его в отсек для моющих средств.

Такие моющие средства плохо смываются и могут застрять в отсеке.

1. Жидкие моющие средства

Примечание

- НЕ используйте жидкие моющие средства с функцией Предв. стирка. Они могут быть вымыты в ходе предварительной стирки.
- Перед началом стирки залейте жидкое моющее средство.

Прочтите перед использованием - 9

Добавление моющих средств и других веществ

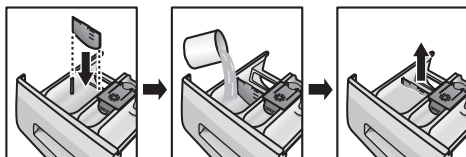

Установите уровневую пластину (поставляется в комплекте) в отсек для моющих средств для определения уровня жидкого моющего средства. Не забудьте извлечь пластину перед запуском программы.

Примечание

Если оставить уровневую пластину в отсеке во время действия программы, это может привести к утечке воды и снижению производительности стирки и отжима.

С программой Шерсть используйте жидкие моющие средства мягкого действия.

2. Порошковые моющие средства

Моющее средство попадает в барабан только после того, как вода вымывает его из отсека. Если Вы забыли добавить моющее средство, запустите программу Слив.

Затем добавьте моющее средство и начните стирку заново.

Чтобы моющее средство не оставалось в отсеке, выполните следующие действия:

- Вытрите отсек изнутри сухой тряпкой.
- Проверьте, чтобы моющее средство было без комков; это может вызвать закупоривание отсека.

Количество моющего средства

Количество используемого моющего средства зависит от ряда факторов:

- Степени загрязнения белья
- Количества белья
- Жесткости воды

Количество пены зависит от количества и типа моющего средства, степени загрязнения белья и жесткости и температуры воды.

Средства для смягчения воды

Если в вашем регионе жесткая вода (общая жесткость 1,3 ммоль/л и выше), рекомендуется использовать средство для смягчения воды. Информацию о жесткости воды можно получить в местном управлении водоканала.

Использование средств для смягчения воды помогает уменьшить количество моющего средства, требуемого для каждой стирки, и предотвращает образование накипи, которая разрушает прибор.

Добавление моющих средств и других веществ

Резервуар для смягчающих средств

Для таких средств как:

- Кондиционеры для белья
- Крахмал для стирки

Кондиционеры для белья

Чтобы снять статическое электричество, добавляйте кондиционер до начала стирки. Добавление произойдет автоматически на последнем цикле полоскания.

Концентрированные средства необходимо добавлять разбавленными. Во избежание перелива добавляйте не более 110 мл жидкости.



Остаток средства можно смыть водой или вытереть тряпкой после окончания стирки. Если средство все равно осталось в резервуаре, извлеките резервуар и промойте водой. (См. стр. 24-25.)

Примечание

Необходимое количество смягчающего средства указано на упаковке. Если добавлено слишком много смягчающего средства, оно может остаться в отсеке для моющих средств.

Крахмал для стирки

Просто добавьте крахмал в резервуар для смягчающих средств. Добавление произойдет автоматически на последнем цикле полоскания. Следите за тем, чтобы объем добавляемого средства не превышал отметку МАКС.

Если крахмал трудно насыпается, можно немного разбавить его водой.

Примечание

После добавления крахмала промойте отсек для моющих средств, особенно крышку резервуара смягчающих средств (см. стр. 24-25). Затем запустите программу Экспресс 15 БЕЗ ДОБАВЛЕНИЯ моющих средств, чтобы удалить из барабана лишний крахмал.

Отсек для предварительной стирки

Моющее средство для предварительной стирки

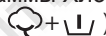
При использовании программы Хлопок (Предварительная стирка, ) необходимо добавлять моющее средство для предварительной стирки в данный отсек.

Прочтите перед использованием - 11

Использование кнопок и тумблеров

Модель NA-148VB3

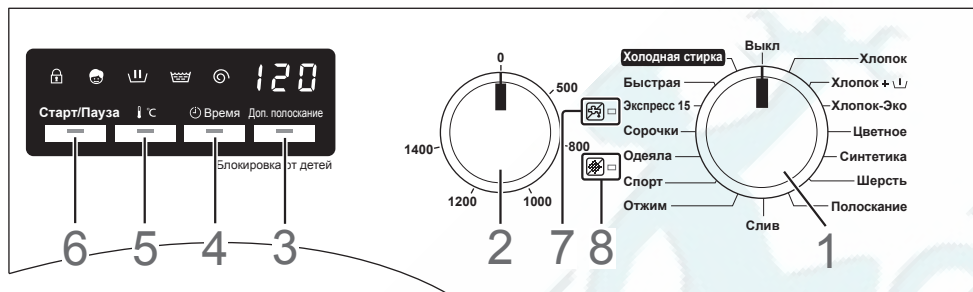

1. Тумблер выбора программ

Используется для выбора подходящей программы стирки. (См. стр. 16.)

2. Тумблер выбора скорости отжима

С помощью этого тумблера выбирается скорость отжима на выбранной программе. Скорости отжима для каждой модели следующие (5 уровней):

- 148VB3: 500, 800, 1000, 1200 и 1400 об/мин
- 127VB3: 500, 600, 800, 1000 и 1200 об/мин

Если выбранная скорость отжима выше, чем доступная скорость (см. стр. 18-19), применяется максимальная скорость.

3. Кнопка Доп. полоскание/ Блокировка от детей

- Нажмите эту кнопку, чтобы выбрать функцию Доп. полоскание. (См. стр. 22.)
- Нажмите и удерживайте эту кнопку 5 секунд, чтобы установить блокировку от детей. Элементы управления заблокируются, а люк останется незаблокированным. Чтобы снять блокировку от детей, повторите те же действия. (См. стр. 22.)

4. Кнопка Время

С помощью этой кнопки выставляется время запуска стирки. (См. стр. 22.)

5. Кнопка температуры

Нажмите эту кнопку, чтобы выбрать температуру воды от холодной до 90°C. (Температура 90°C доступна только на программах Хлопок и Хлопок (Предварительная стирка).) Для белой одежды, хлопка и сильно загрязненной одежды можно выбрать более высокую температуру.

6. Кнопка Старт/Пауза

Нажмите эту кнопку, чтобы запустить или приостановить программу стирки. Когда стирка приостановлена, кнопка мигает.

7. Индикатор отключения воды/ малого напора

Индикатор мигает, когда прекращена подача воды или вода поступает с малым напором. (См. стр. 30.)

8. Индикатор непроходимости сливного фильтра

Индикатор мигает, когда забился сливной шланг или сливной фильтр. (См. стр. 30.)



12 - Прочтите перед использованием

Использование кнопок

Дисплей на NA-148VB3



9. Индикатор процесса

- Показывает текущую стадию программы. Процесс состоит из стирки , полоскания , и отжима .
- По завершении стирки индикатор гаснет.

10. Индикатор оставшегося времени

- Показывает примерное время, оставшееся до конца стирки. Например, 200 означает 200 минут.

Разблокирование двери

Во время использования люк автоматически блокируется, и появляется символ . При блокировке и разблокировке люка слышится щелчок.

Примечание

- При заблокированном люке, если машина выключена или произошел перебой в электроснабжении, люк разблокируется через 1-2 минуты.

Чтобы разблокировать люк во время работы прибора, нажмите кнопку Старт/Пауза.

В следующих случаях блокировка люка не снимается, даже если работа прибора приостановлена.

- Во время работы центробежной сушики
- Когда уровень воды переходит определенный уровень

Примечание

- Если необходимо разблокировать люк, переведите тумблер выбора программ в положение Выкл, затем выберите программу (напр. Хлопок).

Внимание

Если необходимо разблокировать люк во время выполнения программы, следите за тем, чтобы вода из барабана не выливалась на пол.

Из открытого люка может вытечь вода и пена. При необходимости воспользуйтесь полотенцем.

Прочтите перед использованием - 13

Стирка

Подготовка к стирке

Модель NA-148VB3

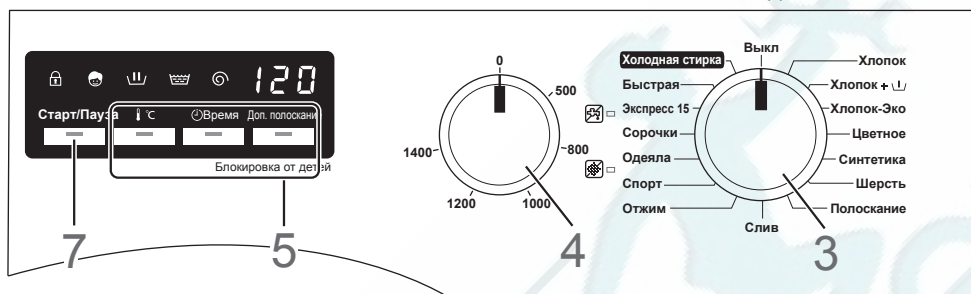

1. Откройте люк и загрузите белье в барабан.

Информация о подготовке и сортировке белья на стр. 8 и 16.

Внимание

- Убедитесь, что белье не застряло между люком и корпусом.
- **НЕ ПЕРЕГРУЖАЙТЕ** барабан. Это может вызвать излишнюю вибрацию и вывести прибор из строя.

2. Закройте люк.

3. Поверните тумблер выбора программ в любую сторону, чтобы включить прибор и выбрать программу.

Появится информация о времени стирки.

Подробное описание каждой программы на страницах 18-19.

Программа Холодная стирка

Программа обеспечивает такую же интенсивность стирки при низких температурах, как и программа 40°C (кроме сильно засаленной одежды).

Программа Отжим

На программе отжима процесс начинается со слива независимо от того, есть ли вода в барабане или нет. Когда вода будет слита до предустановленного уровня, запустится процесс отжима.

4. Выбор скорости отжима.

Если выбранная скорость отжима выше, чем доступная скорость (см. стр. 18-19), применяется максимальная скорость.

5. Выберите дополнительные функции.

- Функция Доп. полоскание (см. стр. 22.)
- Температура (см. стр. 12.)
- Предустановленный таймер (см. стр. 22.)

6. Добавьте моющее средство в отсек для моющих средств. (См. стр. 9-11.)

7. Нажмите кнопку Старт.

После слива начнется подача воды.

Примечание

- После запуска стирки дисплей показывает выбранную функцию мигающим сигналом.
- Прежде чем запустить программу, прибор сливает имеющуюся в барабане воду.



По завершении программы прозвучит сигнал, и на дисплее замигает индикатор Готово.

Стирка

Внимание

После стирки с использованием горячей воды будьте осторожны не обожгитесь, когда будете извлекать белье или касаться барабана изнутри.

Примечание

- Если после использования одной из основных программ моющее средство осталось на белье, используйте функцию Доп. полоскание.
 - При полной загрузке барабана белье может прилипнуть к стенкам. Это нормально.
 - После извлечения белья оставьте люк открытым для высыхания.
- Извлеките белье и перераспределите его при необходимости. Не оставляйте его в барабане надолго после окончания программы; чтобы избежать изменения цвета белья.

Время стирки

Время стирки зависит от выбранной программы и температуры.

- Фактическое время может немного отличаться от выставленного.
- Время, показанное на дисплее, включает время заполнения барабана водой и время слива, поэтому показатели могут меняться в зависимости от давления воды, скорости слива и количества белья.
- Если белье в барабане нуждается в балансировке, время увеличится.

Настройка сигнала оповещения

Чтобы включить/отключить сигнал завершения программы, выполните следующие действия.

Одновременно нажмите и удерживайте кнопки Температура и Время не менее 3 секунд.

Настройки сигнала будут отключены после звукового сигнала. Настройки сигнала включатся после звукового сигнала.

Изменение настроек во время стирки

Когда стирка запущена, программу, температуру, установленное время и функцию Доп. полоскание изменить нельзя.

Чтобы изменить программу, температуру, установленное время или функцию Доп. полоскание, выключите прибор, а затем снова включите.

Выбор программы

Программа	Описание	148VB3 Максимальный вес белья	127VB3 Максимальный вес белья
Хлопок	Ежедневная стирка хлопковых и хлопко-льняных изделий (напр. футболок, нижнего белья, полотенец, скатертей)	8 кг	7 кг
Хлопок (Предварительная стирка)	Программа Хлопок с функцией предварительной стирки для сильно загрязненного белья	8 кг	7 кг
Хлопок-Эко	Более продолжительная по времени стирка, однако расход электроэнергии и воды меньше, чем на программе Хлопок.	8 кг	7 кг
Цветное	Для отдельной стирки вещей из цветного хлопка или смешанных тканей, содержащих цветной хлопок	4 кг	3,5 кг
Синтетика	Нежная стирка для хлопковых, льняных и синтетических изделий.	4 кг	3,5 кг
Шерсть	Нежная стирка для вещей из шерсти, предназначенных только для ручной стирки, вещей из шерсти, пригодных для машинной стирки, и смешанных тканей, содержащих шерсть.	2 кг	2 кг
Полоскание	Полоскание белья после стирки.	8 кг	7 кг
Слив	Слив воды из барабана.	—	—
Отжим	Центробежная сушка белья после стирки.	8 кг	7 кг
Спорт	Для синтетической спортивной одежды	3 кг	3 кг
Одеяла	Для крупных вещей, таких как одеяла, занавески и покрывала	3 кг	3 кг
Сорочки	Для рубашек и блузок	2 кг	2 кг
Экспресс 15	Стирает несколько малозагрязненных вещей за 15 минут.	2 кг	2 кг
Быстрая	Стирает малозагрязненные вещи за 68 минут.	4 кг	3,5 кг
Холодная стирка	Для слегка загрязненных вещей из хлопка и смешанных тканей, содержащих лен	4 кг	3,5 кг

16 - Инструкция по стирке

Потребление воды и электроэнергии

Программа	Температура	Нагрузка (кг)	Потребление электроэнергии (Квт-ч)		Объем потребляемой воды (L)		Время (мин)
			148VB3	127VB3	148VB3	127VB3	
Хлопок	40°C	8 или 7	0,92	0,92	58	60	120
Хлопок (Предварительная стирка)	40°C	8 или 7	0,98	0,98	70	69	138
Хлопок-Эко	60°C	8 или 7	0,76	0,80	48	45	200
Цветное	40°C	4 или 3,5	0,91	1,00	48	52	100
Синтетика	40°C	4 или 3,5	0,60	0,61	55	47	85
Шерсть	30°C	2	0,10	0,15	50	50	40
Спорт	40°C	3	0,63	0,62	42	42	100
Одеяла	30°C	3	0,28	0,30	57	50	65
Сорочки	40°C	2	0,70	0,60	45	44	80
Экспресс 15	30°C	2	0,10	0,10	30	30	15
Быстрая	40°C	4 или 3,5	0,48	0,48	38	38	68
Холодная стирка	Холодная	4 или 3,5	0,21	0,22	42	42	100

- 1) Результаты, рассчитанные для максимальной скорости центрифуги, соответствуют стандарту EN 60456.
- 2) Мощность, объем потребляемой воды и время, указанные в таблице, могут меняться в зависимости от давления, жесткости и температуры воды, комнатной температуры, типа и количества белья, колебаний напряжения и задействованных дополнительных функций.

Детальное описание программ

Программа	Автонастройка			Температура
	Температура	Число циклов полоскания	Примерное время (мин.)	
Хлопок	40°C	2	120	Холодная - 90°C
Хлопок (Предварительная стирка)	40°C	2	138	Холодная - 90°C
Хлопок-Эко	60°C	2	200	Холодная - 60°C
Цветное	40°C	2	100	Холодная - 40°C
Синтетика	40°C	2	85	Холодная - 60°C
Шерсть	30°C	3	40	Холодная - 40°C
Полоскание	Холодная	3	36	Холодная
Слив	Холодная	—	3	Холодная
Отжим	Холодная	—	15	Холодная
Спорт	40°C	2	100	Холодная - 40°C
Одеяла	30°C	3	65	Холодная - 40°C
Сорочки	40°C	2	80	Холодная - 60°C
Экспресс 15	30°C	1	15	Холодная - 30°C
Быстрая	40°C	2	68	Холодная - 60°C
Холодная стирка	Холодная	2	100	Холодная

Детальное описание программ

Ручная настройка				
	Скорость вращения центрифуги*1 (об./мин.)		Предустановленный таймер	Доп. полоскание
	148VB3	127VB3		
	0 - 1400	0 - 1200	✓	✓
	0 - 1400	0 - 1200	✓	✓
	0 - 1400	0 - 1200	✓	✓
	0 - 1400	0 - 1200	✓	✓
	0 - 800	0 - 800	✓	✓
	0 - 600*2	0 - 600	✓	✓
	0 - 1400	0 - 1200	✓	—
	—	—	✓	—
	0 - 1400	0 - 1200	✓	—
	0 - 1400	0 - 1200	✓	✓
	0 - 800	0 - 800	✓	✓
	0 - 600*2	0 - 600	✓	✓
	0 - 800	0 - 800	✓	—
	0 - 1400	0 - 1200	✓	✓
	0 - 1400	0 - 1200	✓	✓

*1 Если выбранная скорость отжима выше, чем доступная скорость, применяется максимальная скорость.

*2 Если выбрана скорость отжима 800 об./мин. или выше на программах Шерсть или Сорочки, то применяется скорость 600 об./мин.

Стирка деликатных тканей

Программа Шерсть

На программе Шерсть барабан вращается мягче.

Указания по способам стирки на страницах 14-15.

Стирка шерстяных изделий

Программа Шерсть не более 2 кг

Примерный вес

Шерстяной свитер 400 г



Рекомендации по стирке деликатных тканей

Загрузка белья в барабан

Сложите вещи друг на друга.

Моющие средства

- Для стирки шерстяных вещей используйте жидкие моющие средства мягкого действия. Другие средства могут повредить одежду.
- С программой Шерсть полезно использовать функцию Доп. полоскание для удаления из белья остатков мощного средства. (См. стр. 22.)

Развешивание белья

- Белые и светлые шерстяные и нейлоновые вещи следует вывешивать вдали от источника тепла и света.
- После стирки расправьте шерстяную и нейлоновую одежду и придайте ей обычный вид, прежде чем вывешивать в темном месте. В этом случае ее не нужно будет гладить.
- Шерстяные вещи развешивайте без складок и перегибов; лучше высушить в расправленном виде.

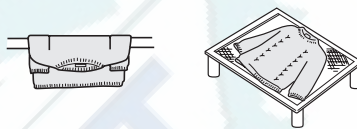

- Сорочки, блузки и брюки вывешивайте на плечиках. Для увеличения площади высыхания под плечо можно подложить полотенце, чтобы после высыхания вещь приняла обычную форму.



Если вещь села во время стирки

Расправьте вещь на гладильной доске. Зафиксируйте с помощью булавок. Пропарьте утюгом и оставьте сохнуть.

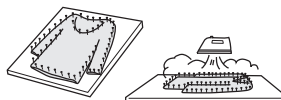

Стирка одеял и покрывал

Программа Одеяла

Указания по способам стирки на страницах 14-15.

- Проверьте, чтобы на каждой вещи, которую вы собираетесь стирать, был значок стирка разрешена или ручная стирка (☺, ☹).
- Стирайте не более одного одеяла за раз.

Можно стирать

- Одеяла из 100-процентной синтетики – до 3 кг
- Тонкие матрасы из 100-процентной синтетики и одеяла из 100-процентного хлопка – до 1,5 кг (размер односпальной кровати)
- Простыни
- Покрывала
- Подстилки из 100-процентной синтетики

Стирать нельзя

- Одеяла из 100-процентной шерсти
- Одеяла с длинным ворсом
- Электрические одеяла (в том числе покрывала)

Загрузка одеял в барабан

1. Сложите одеяла или покрывала в четыре раза.

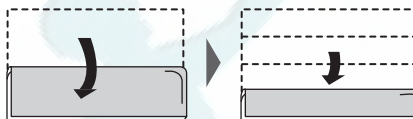

2. Загрузите одеяло или покрывало в барабан.

Загружая одеяло в барабан, складывайте его, как показано на рисунке.

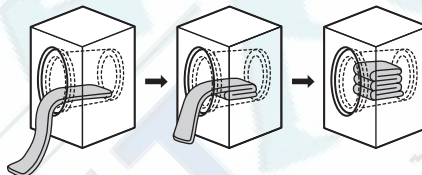

Оба конца одеяла должны быть направлены внутрь барабана.

Внимание

НЕ скатывайте одеяла и покрывала в комок и не сминаяте небрежно.

Это может вызвать излишнюю вибрацию и повредить вещь или прибор.

Примечание

Не используйте сетки для одеял. Они препятствуют надлежащему вращению белья в барабане.

Опции стирки

Функция Доп. полоскание

Примечание

Функции Доп. полоскания несовместимы с некоторыми программами. (См. стр. 18-19.)

Если выбрана недоступная функция, прозвучит сигнал об ошибке.

Чтобы выбрать функцию, нажмите кнопку Доп. полоскание  .

Кнопка замигает.

Функция	Описание
Доп. полоскание 	Более тщательное полоскание белья.

Блокировка от детей

При активированной блокировке элементы управления отключены (но люк не блокируется). Блокировка не позволяет детям менять настройки программ и играть с прибором.

Включение/выключение блокировки от детей

1. Включите прибор.
2. Нажмите и удерживайте кнопку Доп. полоскание не менее 5 секунд. Когда загорится значок  , это означает, что блокировка от детей включена.
3. Чтобы выключить блокировку, удерживайте кнопку Доп. полоскание еще 5 секунд (не обращайте внимания на три сигнала; удерживайте кнопку Доп. полоскание до выключения блокировки).

Предустановленный таймер

С помощью установок таймера можно перенести время начала стирки на 1-24 часа позже.

Примечание

НЕ допускается использовать плохо растворяющиеся моющие средства вместе с функцией предустановки, поскольку моющее средство может образовать комки до начала стирки и не вытечь из резервуара.

Предустановка времени

Настройка таймера осуществляется после выбора программы и опциональных функций (стр. 14).

1. Нажимайте кнопку **Время**, пока не высветится нужное время.
2. Чтобы настроить таймер, нажмите кнопку **Температура** или кнопку **Доп. полоскание**.
Обратный отсчет не запустился.
 - Чтобы отменить предустановленное время
Нажмите кнопку **Время**.
 - Чтобы изменить предустановленное время
Нажмите кнопку **Время**, затем повторите процесс настройки с шага 1.
3. Чтобы включить обратный отсчет, нажмите кнопку **Старт/Пауза**.
 - Чтобы отменить предустановленное время
Поверните тумблер выбора программ в положение **Выкл.** (Все настройки сбрасываются.)
 - Чтобы изменить предустановленное время
Поверните тумблер выбора программ в положение **Выкл.** После повторного выбора программы и опциональных функций, заново выполните процесс настройки с шага 1.

Обслуживание

Чистка корпуса стиральной машины

Протирайте корпус машины негрубой тряпкой с моющим средством мягкого действия, например, средством для мытья посуды или мыльной водой.

Предупреждение

- НЕ брызгайте на стиральную машину водой.
- НЕ используйте очищающие крема и средства, содержащие спирт или парафиновое масло.

Чистка уплотнителя люка и стекла

После каждой стирки выполняйте следующие действия:

- Удалите любые предметы и грязь с уплотнителя.
- Удалите со стекла и уплотнителя нитки и грязные пятна.

Скопление ниток и мусора может вызвать утечку воды.

Чистка сливного фильтра

Рекомендуется чистить сливной фильтр раз в месяц. В фильтре скапливаются нитки и ворс; сокращается количество воды.

1. Выключите стиральную машину и отсоедините от электрической сети.
2. Выкрутите и снимите крышку сливного фильтра. Подставьте емкость для сливаемой воды под сливной фильтр.

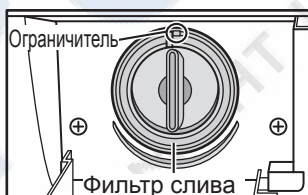

3. Аккуратно выкрутите сливной фильтр, вращая против часовой стрелки. Может вылиться немного воды. Это нормально.

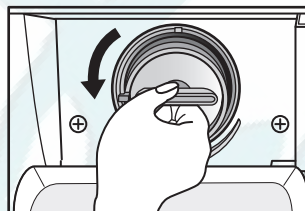

4. Извлеките фильтр.

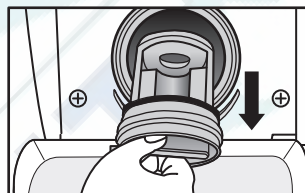

5. Очистите от ниток и мусора.
6. Верните сливной фильтр и крышку фильтра на место. Вставьте сливной фильтр на место. Закручивайте по часовой стрелке до упора.

Внимание

БУДЬТЕ ОСТОРОЖНЫ, сливая горячую воду.

Обслуживание

Чистка барабана

Если продолжительное время использовать холодную воду, на стенках барабана могут скапливаться бактерии, которые со временем могут давать неприятный запах. Этого можно избежать, запуская раз в месяц программу 90°C Хлопок. (При использовании средств для удаления накипи следуйте инструкциям производителя.)

Внимание

При температуре 40°C вирусы и бактерии не убиваются. Болезнетворные организмы могут распространяться через загруженную в барабан одежду и переносить болезни.

Болезнетворные организмы убиваются при 60°C и выше. Однако использовать воду с температурой 90°C не обязательно.

Примечание

Во время чистки прибора НЕ загружайте в барабан белье и не добавляйте моющие средства.

Если используется средство для чистки ванн или отбеливатель, добавляйте его в отсек для моющих средств до начала стирки. Необходимый объем - 30 мл. (См. стр. 9.)

Чистка отсека для моющих средств

Если отсек для моющих средств не чистить регулярно, на нем скоро образуется осадок. В местах скопления моющего средства может образоваться плесень.

Выполняйте инструкции в зависимости от типа крышки резервуара смягчающих средств в вашем приборе.

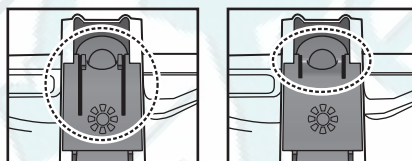

Тип А

Тип В

Инструкция для типа А

1. Откройте отсек для моющих средств.

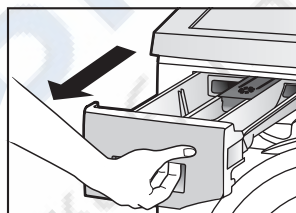

2. Извлеките отсек для моющих средств, вытягивая его наружу и одновременно нажимая на середину крышки резервуара для смягчающих средств.

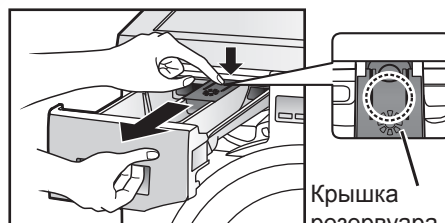

Крышка резервуара для смягчающих средств

Обслуживание

3. Потяните пальцем лапку рядом с передней частью крышки резервуара для смягчающих средств, чтобы извлечь резервуар из отсека.

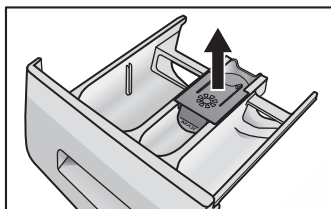

4. Промойте водой, удалив остатки моющих средств. Вытрите воду с прибора с помощью тряпки.

5. Верните крышку резервуара для смягчающих средств на место.

6. Вставьте отсек для моющих средств на место, нажимая на середину крышки резервуара смягчающих средств.

Инструкция для типа В

1. Вытяните отсек для моющих средств до упора.

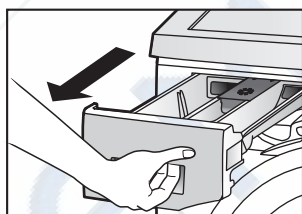

2. Потрясите его, чтобы он полностью раскрылся.

3. Поднимайте и опускайте отсек для моющих средств, одновременно вытягивая его до полного извлечения.

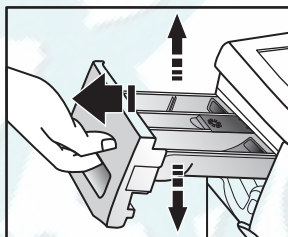

4. Потяните пальцем лапку рядом с передней частью крышки резервуара для смягчающих средств, чтобы извлечь резервуар из отсека.

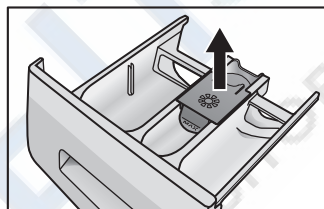

5. Промойте водой, удалив остатки моющих средств. Вытрите воду с прибора с помощью тряпки.

6. Верните крышку резервуара для смягчающих средств на место.

7. Выполните действия в обратном порядке, чтобы вернуть отсек для моющих средств на место.

Обслуживание

Чистка фильтра подачи воды

Если вода поступает плохо, прочистите фильтр.

1. Перекройте кран.
2. Включите прибор.
3. Выберите программу Хлопок, затем нажмите кнопку Старт. После включения прибора запускается слив.
4. Подождите 2 минуты и выключите стиральную машину. Вода удалена из подающего шланга.
5. Отсоедините шланг подачи воды от стиральной машины.
6. Прочистите фильтр, находящийся на задней панели прибора. Используйте небольшую щетку, например, зубную.



7. Если прибор укомплектован шлангом с клапаном подачи воды, перекройте кран, отсоедините шланг от крана подачи воды, затем прочистите фильтр на шланге, выполнив те же действия.

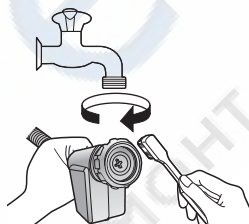

8. Снова подсоедините шланг подачи воды. Сильно затяните пластиковое соединение.
9. Откройте кран и проверьте, нет ли утечки воды.

Отогревание шланга подачи воды

Если доставка прибора осуществлялась в морозную погоду, необходимо после установки оставить его на 24 часа при комнатной температуре. Это предотвратит забивание шланга кусочками льда.

Если шланг подачи воды перемерз, выполните следующие действия:

1. Перевяжите места соединения шланга нагретыми полотенцами.



2. Залейте в барабан 2-3 литра теплой воды.

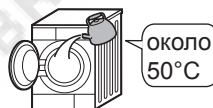

3. Запустите программу Слива. (См. стр. 14.)

Контрольный список ошибок

Проблема		Причина
Стиральная машина	Не работают кнопки.	- Во время стирки нельзя менять настройки программ, температуры или функцию Доп. полоскание. - Можно включить блокировку от детей. (См. стр. 22.)
	Не открывается люк.	- Возможно, включена блокировка люка. (См. стр.13.) - Возможно, температура воды слишком высока или уровень воды превышает норму. (См. стр.13.)
	Необычный запах	- В начале использования прибора возможен запах от резиновых частей, но со временем он исчезнет. Можно промыть барабан, запустив программу на 90°C. (См. стр. 24.)
Стирка	Не набирается вода.	- Возможно, перекрыт кран подачи воды. - Проверьте, не перемерз ли шланг подачи воды. (См. стр. 26.) - Проверьте, нет ли перебоев с водоснабжением. - Проверьте, не забит ли фильтр подачи воды. (См. стр. 26.)
	Мало воды.	- Если стирка была поставлена на паузу, а затем снова запущена, из прибора могло выйти некоторое количество воды. НЕ наливайте воду через люк.
	Во время стирки уровень воды повышается.	- Это нормально. Вода добавляется автоматически, если уровень ниже нормы. При больших нагрузках вода может нагнетаться несколько раз.
Полоскание/Отжим	На цикле полоскания прибор не заполняется водой.	- До начала полоскания запускается центрифуга, чтобы слить остатки воды. После этого прибор заполнится водой.
	Полоскание запускается до завершения отжима.	- Возможно, после стирки осталась избыточная пена. Вода сливается и снова нагнетается для смыва пены. Эта функция называется обнаружением пены.
	Во время центробежной сушки барабан останавливается, а затем делает несколько оборотов.	- Это нормально; возможно, обнаружена разбалансировка нагрузки, и прибор пытается исправить ситуацию.
	В люке или на уплотнителе осталась пена и вода.	- Некоторое количество пены и воды может оставаться в приборе после завершения цикла; это зависит от состояния белья и количества используемого моющего средства. Но на производительность цикла полоскания это не влияет.
	Цикл отжима запускается и останавливается несколько раз.	- Это нормально; периодическое вращение бака позволяет снизить шум отжима. - Возможно, вес белья слишком мал. В этом случае необходимо добавить пару полотенец.

Поиск и устранение неисправностей - 27



Контрольный список ошибок

Проблема		Причина
Полоскание/Отжим	После отжима белье все равно мокрое.	<ul style="list-style-type: none"> - Если белье распределено неравномерно, его перераспределение не происходит автоматически. - Если белья мало, добавьте пару полотенец. - Если белье сбилось в кучу, расправьте его.
Моющие средства и пенообразование	В машине нет пены или ее немного.	<ul style="list-style-type: none"> - Количество пены может меняться в зависимости от температуры, уровня и жесткости воды. - Возможно, вы засыпали порошковое средство прямо в барабан; моющее средство добавляют в отсек для моющих средств. - Возможно, используется слишком мало моющего средства. - Возможно, используется моющее средство с низким пенообразованием. - Если белье сильно загрязнено и барабан загружен полностью, количество пены может уменьшаться.
	Слишком много пены.	<ul style="list-style-type: none"> - Количество пены может меняться в зависимости от температуры, уровня и жесткости воды. - Возможно, используется слишком много моющего средства. - Избыточная пена может быть результатом использования некоторых типов моющих средств.
	Кондиционер для тканей переливается через край.	<ul style="list-style-type: none"> - Возможно, кондиционер залит выше отметки МАКС в отсеке для моющих средств. (См. стр. 11.) - Возможно, жидкость пролилась в результате слишком резкого закрывания отсека для моющих средств.
	После стирки остается осадок моющего средства.	<ul style="list-style-type: none"> - Возможно, вы засыпали порошковое средство прямо в барабан; моющие средства добавляют в отсек для моющих средств.

Контрольный список ошибок

Проблема		Причина
Время	Оставшееся время стирки меняется.	- Корректировка оставшегося времени происходит постоянно. Показания дисплея могут меняться.
	Появился необычный шум или вибрация.	- Возможно, в барабан попали металлические предметы. - Возможно, не сняты транспортировочные болты. (См. стр. 32.) - Возможно, прибор установлен неровно или не зафиксирован. Если ни одна из вышеуказанных причин не подходит, свяжитесь с местным отделом клиентской поддержки.
Шум	Во время слива слышится шум.	- Это нормально; шум возникает в результате работы сливного насоса.
	Во время стирки или полоскания слышится шум.	- Это нормально. Шум издает насос, благодаря которому вода циркулирует по системе.
Другое	Во время работы прибора отключили электричество.	- Машина прекратит работу, а когда электроснабжение восстановится, сама собой не включится. Необходимо выбрать программу и запустить ее заново.
	Электроснабжение прервано прерывателем цепи.	- Машина остановит работу и не запустится сама собой даже после восстановления электроснабжения. Необходимо найти и устранить причину срабатывания предохранителя. Сбросьте предохранители, чтобы восстановить подачу электричества, и повторно включите прибор.
	Перебои с водоснабжением.	- При возобновлении водоснабжения какое-то время течет грязная вода. Отсоедините шланг подачи воды и слейте грязную воду через кран. Прежде чем запускать машину, убедитесь, что шланг подачи воды подсоединен и закреплен.
	Не видно, что показывает дисплей.	- Возможно, в помещении, где установлен прибор, слишком яркое или солнечное освещение.

Дисплей ошибок

Ошибка	Что делать
E01 Открыт люк	Люк необходимо плотно закрыть.
E02 Нет подачи воды	Выявите возможные неисправности: <ul style="list-style-type: none"> - Перекрыт кран. - Перемерзли водопроводные трубы или подающий шланг. - Проверьте, нет ли перебоев с водоснабжением. - Проверьте, не забит ли фильтр подачи воды. (См. стр. 26.) Если на шланге с клапаном подачи воды появилась красная метка, подача воды остановлена. Необходимо заменить шланг. Шланг с клапаном подачи воды
E03 Не работает слив	Проверьте сливной шланг на наличие следующих проблем: <ul style="list-style-type: none"> - Шланг забит. - Конец шланга опущен в воду. - Шланг растянут в местах соединений. - Вода замерзла. Прочистите сливной фильтр, если он забит. (См. стр. 23.)
E04 Перелив	Выявите возможные неисправности: <ul style="list-style-type: none"> - Отказал клапан подачи воды. - Отказал триак клапана подачи воды. Выключите стиральную машину и отсоедините от электрической сети. Перекройте кран и свяжитесь с отделом технического обслуживания.
 Подача воды отключена, или вода поступает под малым напором.	Если индикатор мигает, проверьте, нет ли следующих проблем: <ul style="list-style-type: none"> - Перекрыт кран. - Отключена подача воды. - Упало давление в водопроводных трубах. - Шланг подачи воды забит или перегнулся. - Забит фильтр подачи воды. (См. стр. 26.)
 Забит сливной фильтр.	Если индикатор мигает, проверьте, нет ли следующих проблем: <ul style="list-style-type: none"> - Забит сливной фильтр. (См. стр. 23.) - Шланг слива воды забит или перегнулся.

Чтобы возобновить работу прибора после появления сигнала об ошибке, переведите тумблер выбора программ в положение Выкл., затем выберите программу и запустите стирку.

30 - Поиск и устранение неисправностей

Выбор места для установки

Транспортировка стиральной машины

Для транспортировки прибора требуется не менее 2-х человек.



Сначала наклоните прибор назад. Для транспортировки прибора требуется два человека, по одному с каждой стороны. Прибор следует держать за дно.

Выбор места для стиральной машины

Выделите достаточно места для стиральной машины; убедитесь, что просветы у основания не закрыты ковром.

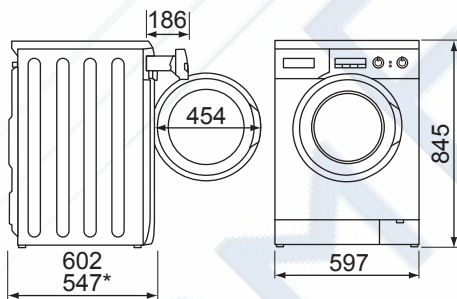

Размеры в миллиметрах

* для NA-127VB3

Внимание

- Прибор устанавливается на ровной и устойчивой поверхности во избежание избыточной вибрации и шума. Если пол в вашей квартире неровный или не обладает устойчивостью, свяжитесь с местным отделом службы клиентской поддержки.
- НЕ устанавливайте прибор на ковры и аналогичные покрытия.
- НЕ устанавливайте прибор в местах, куда падает прямой солнечный свет, или где температура воздуха близка к нулю.
- НЕ допускайте контакта металлических частей прибора с металлическими раковинами и другими приборами.

Встраивание стиральной машины

- Необходимо пространство не менее 60 см в ширину. Необходим зазор не менее 2 мм с каждой стороны и 5 мм сверху и сзади прибора.
- Панель над стиральной машиной должна быть надежно зафиксирована.

Внимание

НЕ допускается устанавливать прибор как встроенную стиральную машину со снятой крышкой.



Инструкция по установке - 31

Перемещение и установка

Выкручивание транспортировочных болтов

На время транспортировки внутренние части прибора фиксируются четырьмя транспортировочными болтами. Снимите их до установки с помощью ключа. Выполните следующие действия:

Примечание

Транспортировочные болты необходимо выкрутить до запуска стиральной машины. В противном случае они могут вызвать избыточную вибрацию.

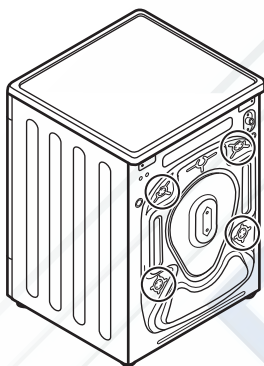

1. Ослабьте четыре болта с помощью ключа.

Болты выкручиваются против часовой стрелки.

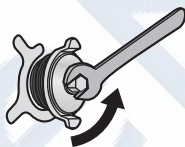

2. Вытяните болты по горизонтали.



3. Вставьте заглушки (поставляются с дополнительными приспособлениями) в отверстия для болтов.



Примечание

Не выбрасывайте транспортировочные болты; они понадобятся при необходимости перенести машину в другое место. Если вы передаете стиральную машину другому человеку, не забудьте отдать ему транспортировочные болты.

Перемещение стиральной машины

Примечание

Вкрутите транспортировочные болты.

До перемещения стиральной машины

- Перекройте кран и запустите машину, чтобы слить воду. Слейте остатки воды из сливного фильтра. (См. стр. 23.)
- Сбросьте давление в шланге подачи воды и отсоедините его.
- Отсоедините шнур питания.
- Верните на место транспортировочные болты. (См. стр. 33.)

Перемещение и установка

Установка транспортировочных болтов

1. Снимите четыре заглушки.

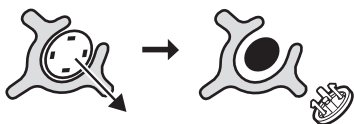

2. Вставьте транспортировочные болты в соответствующие отверстия.

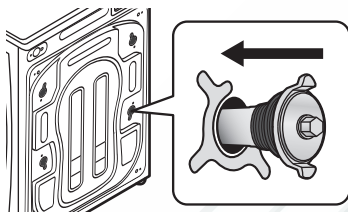

3. Затяните каждый болт ключом.

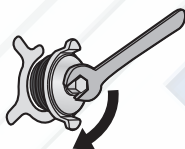

Выравнивание стиральной машины

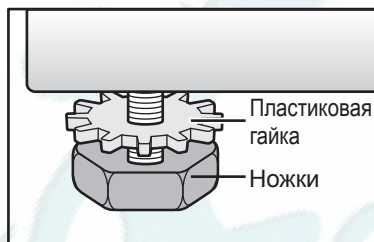

1. Ослабьте пластиковые гайки на каждой ножке, вращая по часовой стрелке.
2. Выровняйте ножки, вращая по или против часовой стрелки.
3. Проверьте правильность положения машины с помощью пузырькового уровня.
4. Затяните пластиковые гайки, вращая против часовой стрелки.

Внимание

- Убедитесь, что все пластиковые гайки плотно затянуты, а ножки привинчены к стиральной машине. Если они не прикручены, стиральная машина не будет устойчива.
- НЕ подкладывайте под стиральную машину картон, дерево и аналогичные материалы с целью выравнивания.
- Будьте осторожны: не дестабилизируйте прибор во время мытья пола.

Подсоединение шлангов и подключение к электросети

Для предотвращения утечки воды выполните инструкции, приведенные в этом разделе. При отсутствии возможности подсоединить шланги самостоятельно обратитесь за помощью к специалисту.

Длины шлангов и кабелей

Соединения слева

Соединения справа

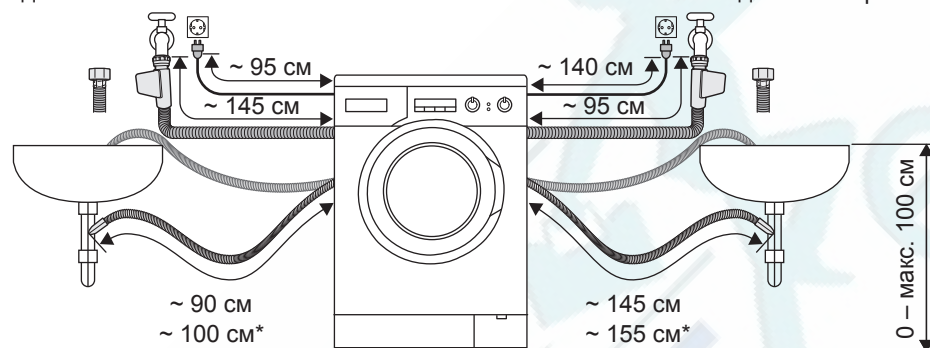

* для модели NA-127VB3

Шланг подачи воды

Внимание

- НЕ подсоединяйте шланг подачи воды к комбинированному крану.
- НЕ ДОПУСКАЕТСЯ перегибать, передавливать, модифицировать или резать шланг.

- Оптимальное давление водопроводной воды 0,1 - 1,0 МПа. Если давление выше этого значения, установите клапан для снижения давления.
- Скорость подачи воды из крана должна быть не менее 5 л/мин.

Подключение шланга подачи воды.

1. Подсоедините один конец шланга к водовпуску на задней панели прибора и вручную затяните соединение.

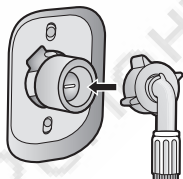

34 - Инструкция по установке

2. Подсоедините другой конец шланга к крану и затяните.

- Стандартный шланг

Проверьте, чтобы фильтр находился внутри шланга.

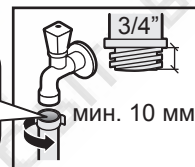

- Шланг с клапаном подачи воды

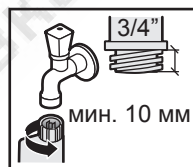

3. Медленно откройте кран и проверьте, нет ли течи воды в местах соединения.

Места соединения подвержены давлению воды.

Подсоединение шлангов и подключение к электросети

Герметичная система

Конструкция прибора разработана с учетом требований герметичности. Система состоит из следующих элементов.

1) Система Aquastop

При обнаружении утечки воды в подводящем шланге система отключает подачу воды автоматически. Система функционирует только со шлангами, оборудованными клапанами подачи воды.

2) Датчик перелива

Когда вода в стиральной машине превышает определенный уровень, подача воды отключается и включается сливной насос.

Сливной шланг

Внимание

- НЕ перегибайте, не тяните и не переламывайте сливной шланг.
- НЕ растягивайте сливной шланг в местах соединений.

Слив воды в умывальник или раковину.

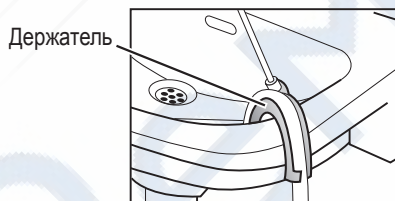

Внимание

- До начала работы прибора необходимо снять сливной шланг с крючка на задней панели.
- Если сливной шланг расположен слишком близко к прибору, он может задевать за прибор во время цикла отжима и создавать шум из-за вибрации.
- Закрепите сливной шланг так, чтобы он не выпал из раковины.
- НЕ затыкайте сливное отверстие раковины, куда осуществляется слив. Убедитесь, что вода успевает уходить.
- НЕ ДОПУСКАЙТЕ опускания конца сливного шланга в сливаемую воду. Вода может потечь обратно в стиральную машину.

Слив с помощью сливного шланга

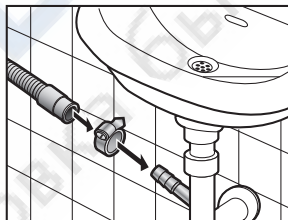

Подсоединение шлангов и подключение к электросети

Подключение к электросети

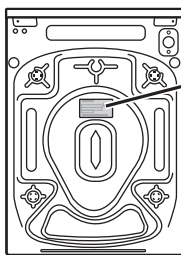

Заводская табличка

Внимание

- Номинальная мощность указана на заводской табличке. Убедитесь, что параметры местной электросети соответствуют этим данным. Информация по требованиям к электроснабжению также приведена на стр. 38 этого документа.
- При отсутствии надлежащего заземления ответственность за любой ущерб несет пользователь.

Проверка после установки

Контрольный лист установки

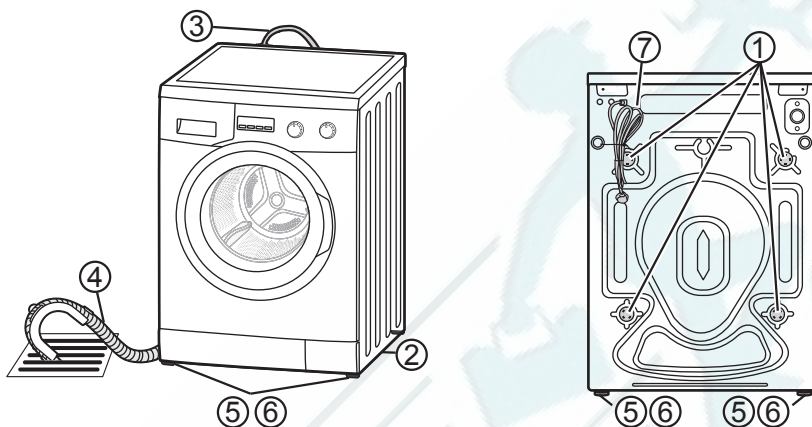

- 1) Транспортировочные болты
Выкручены ли они? Правильно ли вставлены заглушки?
- 2) Положение
Установлен ли прибор на ровной и устойчивой поверхности?
Присутствует ли вибрация?
- 3) Шланг подачи воды
Нет ли утечки?
Исправен ли шланг подачи воды?
- 4) Сливной шланг
Нет ли утечки?
Работает ли слив нормально?
- 5) Регулируемые ножки
Плотно ли они привинчены к стиральной машине?
- 6) Подушки стоек
Стоят ли они ровно?
Если стиральная машина стоит неровно, при сливе воды будут слышны необычные звуки.
- 7) Источник электропитания
Есть ли в доме сеть переменного тока на 220-240 вольт?

Характеристики

		NA - 148VB3	NA - 127VB3
Номинальное напряжение		220 - 240 В	
Номинальная частота		50 Гц	
Номинальная потребляемая мощность		2200 Вт	
Нагревательная номинальная мощность		2000 Вт	
Вес		77 кг	73 кг
Максимальная масса сухого белья		8 кг	7 кг
Габариты	Высота	845 мм	
	Ширина	597 мм	
	Толщина	602 мм	547 мм
Объем потребляемой воды		См. "Потребление воды и электроэнергии".	
Давление подаваемой воды		0.1 - 1 МПа	



**ИНФОРМАЦИЯ О СЕРТИФИКАЦИИ ПРОДУКЦИИ
МОДЕЛЬ СТИРАЛЬНОЙ МАШИНЫ: NA-148VB3,
NA-127VB3 Panasonic, сертифицировано ТЕСТ-С.-ПЕТЕРБУРГ**

Panasonic Corporation

Web Site: <http://panasonic.net>

Импортер на территории РФ: ООО <Панасоник Рус>
115191, г. Москва, ул. Большая Тульская, д. 11, 3 этаж

Web Site : <http://panasonic.ru>

Информационный центр Panasonic

Для звонков из Москвы: +7-495-725-0565

Для бесплатных звонков из России: 8-800-200-2100

© Panasonic Corporation 2011

Напечатано в Турции
Февраль 2011